

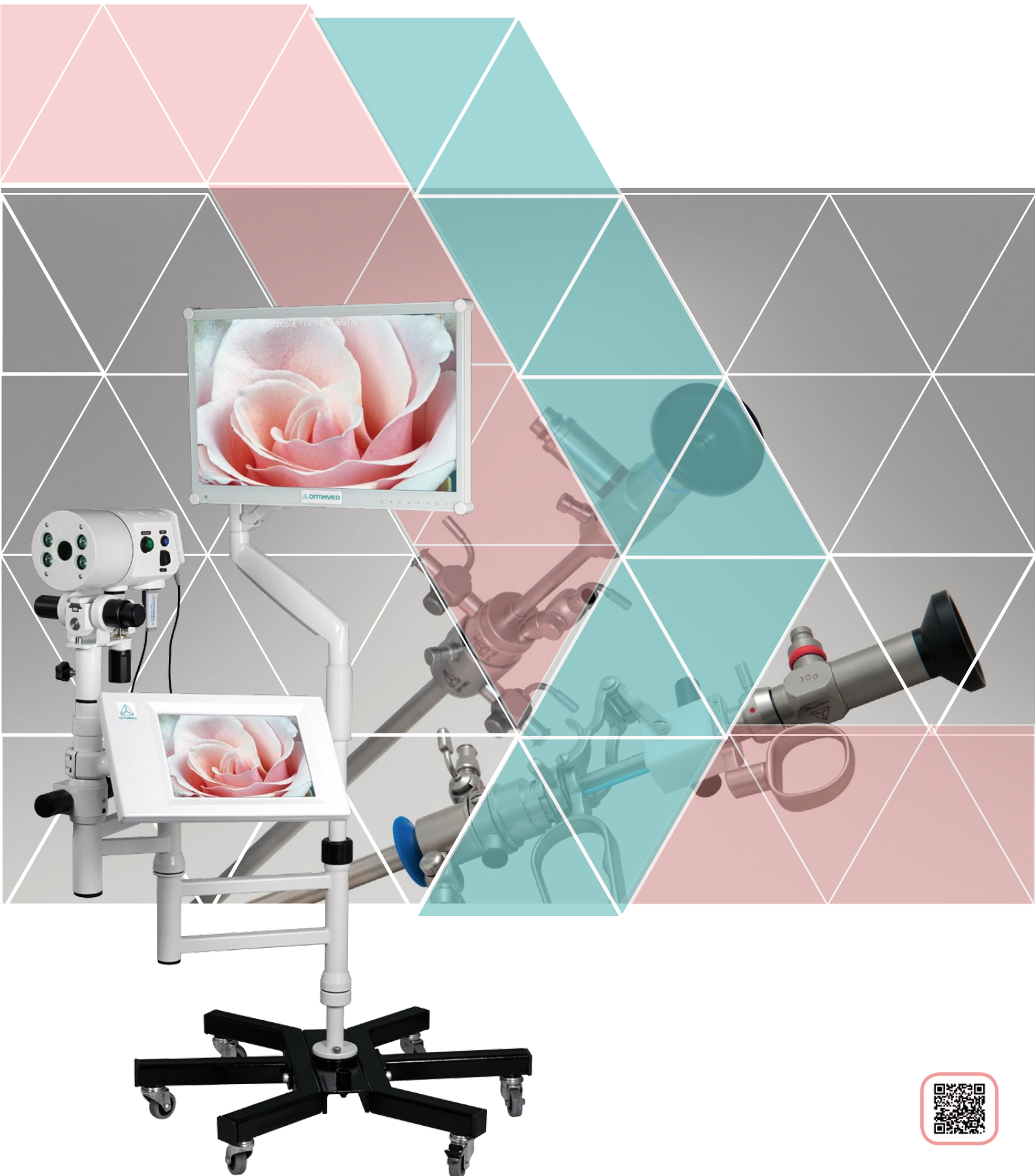

# КАТАЛОГ | 2024

гинекология

## АО «ОПТИМЕД»





## Оптика для гистероскопов и резектоскопов

**Оптические трубки «ОПТИМЕД»** для гистероскопов и гистерорезектоскопов - сложные оптико-механические системы, предназначенная для визуального контроля исследуемой полости организма и проводимых в ней манипуляций.

Оптические трубки состоят из разделенных между собой визуального и осветительного каналов. Визуальный канал - оптический тракт с транслятором из стержне-линзовых элементов, осветительный канал - световолоконный жгут.

### Особенности

- превосходное качество изображения и цветопередачи;
- оптимальное и равномерное освещение поля зрения встроенных волоконно-оптических осветительных систем;
- длительная эксплуатация и высокая надежность оптических трубок изготовленных из качественной нержавеющей стали;
- 100 % контроль качества компонентов и готовых оптических трубок;
- оптимально при использовании совместно с эндоскопическими SD и HD видеосистемами и осветителями «ОПТИМЕД».



Оптические трубки «ОПТИМЕД» со специально рассчитанными оптическими системами, базирующиеся на высокопреломляющих низкодисперсных стержневых оптических элементах и новейших технологиях оптических, обеспечивают превосходное качество изображения и цветопередачу.

Использование оптических трубок с различными углами направления наблюдения 0°, 12°, 30°, рабочими диаметрами 3 и 4 мм обусловлено применением их как в офисных эндоскопах, так и в операционных эндоскопах для стационаров: для диагностических целей; для взятия биопсии, удаления инородных тел, коагуляции, катетеризации под контролем зрения, а также в составе резектоскопов для визуализации операционного поля при резекции тканей.



## Трубка оптическая Ø 3,0 мм длиной 307 мм

- для гистероскопов;
- нержавеющая медицинская сталь;
- встроенный волоконный световод;
- высокое качество изображения, естественная цветопередача.

угол направления 0°	D=3,0 мм	L=307 мм
---------------------	----------	----------



## Трубка оптическая Ø 4,0 мм длиной 307 мм

- для гистероскопов и резектоскопов;
- нержавеющая медицинская сталь;
- встроенный волоконный световод;
- высокое качество изображения, естественная цветопередача.

угол направления 0°	D=4,0 мм	L=307 мм
---------------------	----------	----------

угол направления 12°	D=4,0 мм	L=307 мм
----------------------	----------	----------

угол направления 30°	D=4,0 мм	L=307 мм
----------------------	----------	----------



## Кабели для передачи света волоконно-оптические (световодные)

- для передачи света от эндоскопического осветителя к оптической трубке;
- автоклавируемые кабели - опционально;
- кабели с коннекторами других типов - опционально.



Код	Световой диаметр	Рабочая длина	Тип коннектора эндоскопа
074-16	3,5 мм	1800 мм	Storz
075-16	5,0 мм	1800 мм	Storz
078-08	3,5 мм	2300 мм	Storz
079-08	5,0 мм	2300 мм	Storz



## Гистероскопы

**Гистероскопы «ОПТИМЕД»**, предназначены для проведения диагностической гистероскопии, прицельного забора биоптата на гистологическое исследование, проведения хирургических манипуляций с использованием эндоскопического гибкого или полужесткого инструмента (извлечение инородных тел, удаление полипов, и др.).

### Показания к гистероскопии:

- подозрение на внутренний эндометриоз, узел миомы, синехии в полости матки, остатки плодного яйца, рак шейки матки и эндометрия, патология эндометрия, перфорация стенок матки;
- подозрение на пороки и аномалии развития матки;
- нарушение менструального цикла у женщин детородного возраста;
- бесплодие;
- кровотечения в постменопаузе;
- контрольное исследование полости матки после операции на матке, при невынашивании беременности, после гормонального лечения.

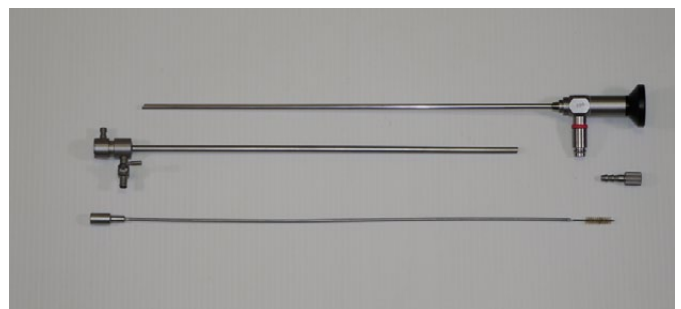
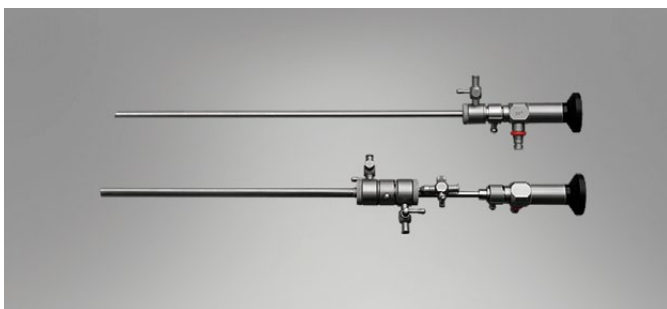

Гистероскопия – методика прямой визуальной оценки состояния полости матки и обнаружения внутриматочной патологии. Это достигается за счет того, что в полость матки через канал шейки матки, то есть по естественным родовым путям, вводится инструмент, гистероскоп, который открывает широкие возможности для диагностики и внутриматочной хирургии. Гистероскопические операции рассматриваются, как тип мало-инвазивной хирургии, при которой матка сохраняется.

АО «ОПТИМЕД» производит широкий комплекс многофункциональных гистероскопов, как для диагностики, так и для оперативных вмешательств.

Необходимыми аппаратами для проведения гистероскопии является эндоскопический осветитель и гистеропомпа.

## Гистероскопы с волоконными световодами ГиО-ВС-01

**Гистероскопы «ОПТИМЕД»** с использованием ствола Ø5 мм позволяют в амбулаторных условиях, без расширения полости матки, провести диагностические исследования. Операционный ствол и адаптер для инструмента обеспечивают проведение хирургических вмешательств с применением эндоскопического инструмента. В том числе: провести прицельную биопсию, удаление полипов эндометрия, рассечение внутриматочных перегородок, захват и удаление инородных тел.

### Особенности

- атравматичные дистальные концы за счет увеличения толщины стенок и дополнительных скруглений;
- коррозионно-стойкая медицинская нержавеющая сталь;
- операционный стол 21Ш с постоянным потоком жидкости;
- смотровой ротационный свол Ø 5 мм;
- широкий выбор гибкого или полужесткого эндоскопического инструмента до 7Ш.



### Характеристики

Стволы	операционный 21Ш смотровой Ø 5 мм
Гибкий инструмент	5-7Ш
Оптические трубки	Ø 4 мм; 30°
Канал для инструмента	Ø 2,3 мм

Гистероскопы «ОПТИМЕД» - модульная система состоящая из стволов, оптических трубок, адаптеров для инструмента, эндоскопического инструмента и принадлежностей для их применения, систем визуализации и принадлежностей для проведения гистероскопии и очистки гистероскопов.

Исходя из конкретной потребности формируется операционный гистероскоп с адаптером для инструмента и стволом 21Ш, или смотровой гистероскоп со смотровым ротационным стволом. Гистероскопы используются совместно с эндоскопическими осветительными системами, а также, с эндоскопическими видео-системами, аппаратами для электрохирургии, жидкостными насосами, в составе эндогинекологических комплексов.

## Гистероскопы тонкие с волоконными световодами ГиО-ВС-01

**Гистероскопы «ОПТИМЕД»** с тонкой оптикой Ø 3 мм, благодаря малому размеру сечения и анатомически адаптированной конструкции, максимально удовлетворяют требованиям амбулаторного использования. Диагностический осмотр с использованием офисных гистероскопов проводят под местным обезболиванием. Использование офисных гистероскопов является более атравматичным для пациентки и возможен, в большинстве случаев, без расширения цервикального канала.



### Особенности

- минимальный размер сечения рабочих частей;
- коррозионно стойкая медицинская нержавеющая сталь;
- атравматичные дистальные концы за счет увеличения толщины стенок и введением дополнительных скруглений;
- смотровой ствол Ø 3,6 мм (ротационный);
- операционный ствол 16Ш (опционально - ротационный) для использования совместно с адаптером с инструментальным каналом Ø 1,8 мм;
- широкий выбор гибкого или полужесткого эндоскопического инструмента до 5,5Ш.

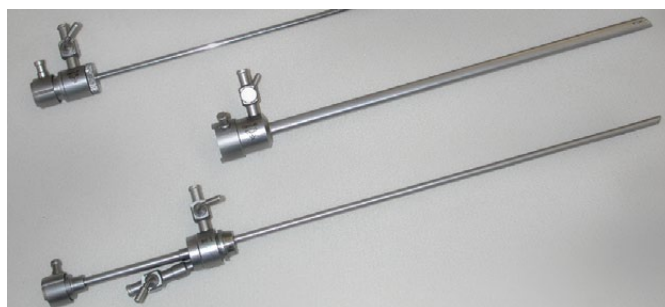
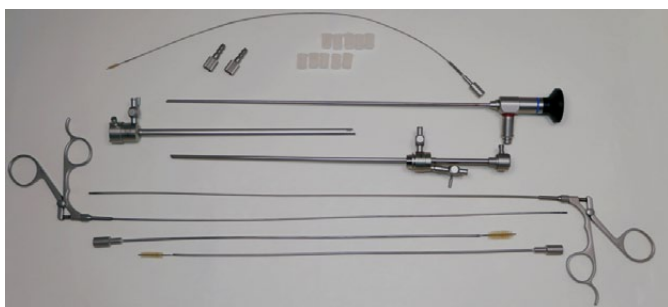

### Характеристики

Стволы	операционный 16Ш
	смотровой Ø 3,6 мм
Инструмент	5,5Ш
Оптические трубки	Ø 3 мм; 30°
Канал для инструмента	Ø 1,8 мм

Офисные гистероскопы «ОПТИМЕД» - модульная система состоящая из стволов, тонких оптических трубок, адаптеров для инструмента, эндоскопического инструмента и принадлежностей для их применения, а также, систем визуализации и принадлежностей для проведения гистероскопии и очистки гистероскопов. Исходя из конкретной потребности формируется операционный гистероскоп с адаптером для инструмента и стволом 16Ш, или смотровой гистероскоп со смотровым стволом.

Гистероскопы используются совместно с эндоскопическими осветительными системами, а также, с эндоскопическими видео-системами, аппаратами для электрохирургии, жидкостными насосами, в составе эндогинекологических комплексов.

## Ствол смотровой ротационный

- для проведения осмотра полости матки;
- атравматичный дистальный конец с увеличенной толщиной стенок и введенными дополнительными радиусами;
- нержавеющая сталь, матовая антибликовая поверхность;
- ротационный кран для жидкости;
- ствол Ø 3,6 мм для офисной гистероскопии.



<b>5970137-01</b>	Ø 5 мм (для оптики Ø 4 мм)
<b>5970106-01</b>	Ø 3,6 мм (для оптики Ø 3 мм)

## Ствол операционный в комплекте с адаптером для инструмента

- для проведения разнообразных диагностических и хирургических эндогинекологических манипуляций;
- атравматичный дистальный конец с увеличенной толщиной стенок и введенными дополнительными радиусами;
- нержавеющая сталь, матовая антибликовая поверхность;
- постоянное промывание для лучшей визуализации;
- ствол 16Ш для офисной гистероскопии.



<b>5970138, 5970139</b>	21Ш (для оптики Ø 4 мм) с адаптером Ø 2,3 мм
<b>5970138-01, 5970139-01</b>	ротационный 21Ш (для оптики Ø 4мм) с адаптером Ø 2,3 мм
<b>5970108, 5970109</b>	16Ш (для оптики Ø 3 мм) с адаптером Ø 1,8мм
<b>5970108-01, 5970109-01</b>	ротационный 16Ш (для оптики Ø 3 мм) с адаптером Ø 1,8 мм

## Ствол диагностический Ø 4,5 мм с инструментальным каналом 5Ш

- для проведения разнообразных диагностических эндогинекологических манипуляций;
- атравматичный дистальный конец с увеличенной толщиной стенок и введенными дополнительными радиусами;
- нержавеющая сталь, матовая антибликовая поверхность; для оптики Ø 3 мм.



## Гибкий инструмент для гистероскопии

- нержавеющая сталь, надёжностью и высокое качество исполнения рабочих частей;
- рабочий размер Ø 1,8 мм, Ø 2,3 мм.

### Ножницы гибкие

3.512.026	Ø 1,8 мм
3.512.013	Ø 2,3 мм

### Щипцы для извлечения инородных тел гибкие

3.512.025	Ø 1,8 мм
3.512.012	Ø 2,3 мм

### Щипцы биопсийные гибкие

3.512.024	Ø 1,8 мм
3.512.011	Ø 2,3 мм

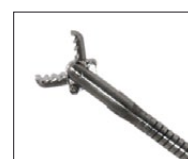
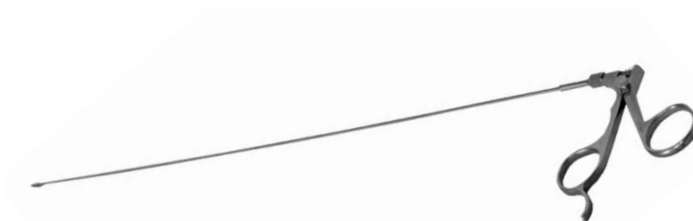



## Электроды коагуляционные гибкие для гистероскопии

- для монополярной коагуляции тканей;
- рабочая длина 450 мм.

### Электрод игольчатый гибкий

74.251-05	5Ш
74.251-07	7Ш

### Электрод шариковый коагуляционный гибкий

74.250-05	5Ш
74.250-07	7Ш

### Электрод петля гибкий

74.252-07	7Ш
-----------	----



## Совместимость элементов гистероскопов

монитор LCD

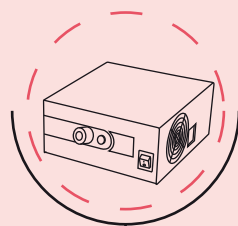
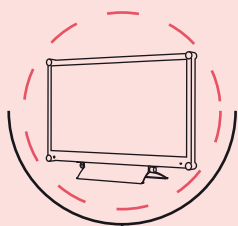

осветители эндоскопические  
ОсГ-01;  
ОсС-01

видеокамеры эндоскопические  
видеокамера Вэ-01

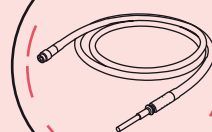
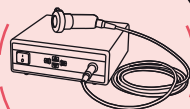

кабель передачи света  
D=3,5 мм; L=1800 мм;  
D=3,5 мм; L=2300 мм

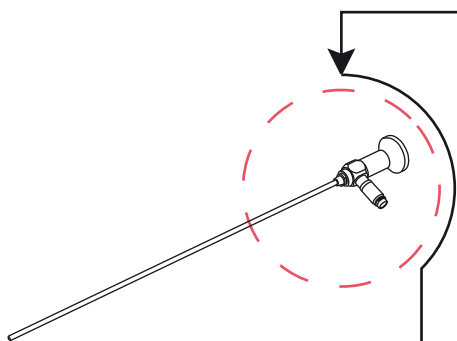

трубки оптические Ø 3 мм  
длиной 307 мм  
угол направления 30°

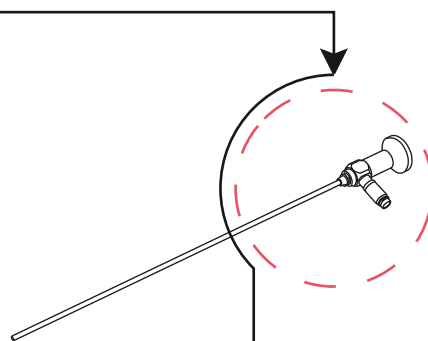

трубки оптические Ø 4 мм  
длиной 307 мм  
угол направления 30°;  
угол направления 12°;  
угол направления 0°



Ствол смотровой ротационный  
Ø 3,6 мм

Стволы операционные в комплекте  
с адаптером для инструмента  
16Ш с адаптером Ø 1,8 мм;  
16Ш с адаптером Ø 1,8 мм ротационный



Ствол смотровой ротационный  
Ø 5 мм

Стволы операционные в комплекте  
с адаптером для инструмента  
21Ш с адаптером Ø 2,3 мм;  
21Ш с адаптером Ø 2,3 мм ротационный

# Совместимость элементов гистероскопов

электрохирургический аппарат  
комплект для монополярной  
электрохирургии

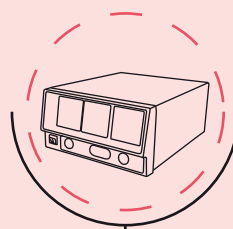

инструмент гибкий Ø 2,3 мм  
щипцы биопсийные;  
щипцы для извлечения  
инородных тел;  
ножницы

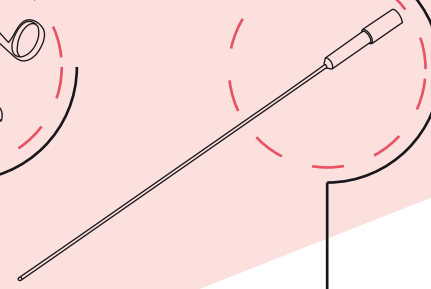
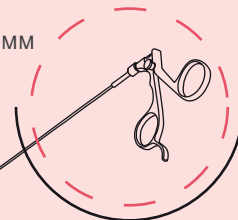

электроды  
гибкие 5Ш  
игольчатый;  
шариковый

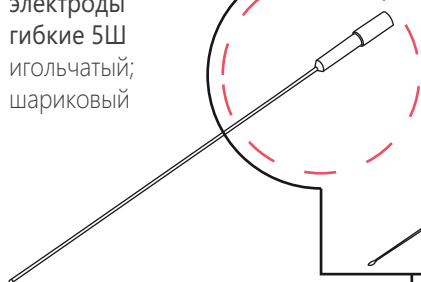

инструмент гибкий  
и полужесткий Ø 1,8 мм  
щипцы биопсийные;  
щипцы для извлечения  
инородных тел;  
ножницы

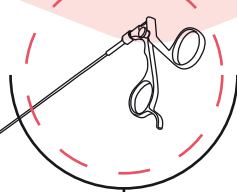

электроды  
гибкие 7Ш  
игольчатый;  
шариковый;  
электрод петля

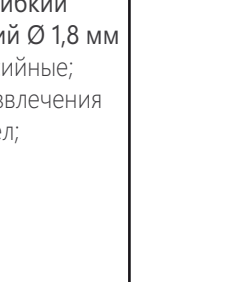

трубки оптические Ø 3 мм  
длиной 307 мм  
угол направления 30°

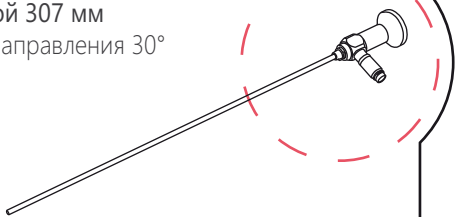

трубки оптические Ø 4 мм  
длиной 307 мм  
угол направления 30°;  
угол направления 12°;  
угол направления 0°

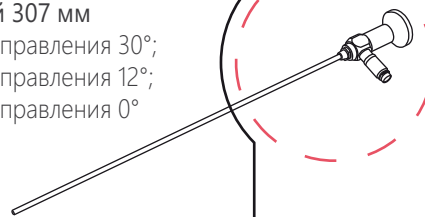

Стволы операционные в комплекте  
с адаптером для инструмента  
16Ш с адаптером Ø 1,8 мм;  
16Ш с адаптером Ø 1,8 мм ротационный

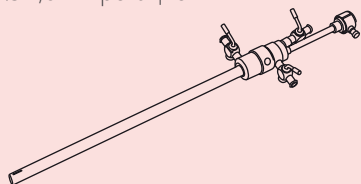

Стволы операционные в комплекте  
с адаптером для инструмента  
21Ш с адаптером Ø 2,3 мм;  
21Ш с адаптером Ø 2,3 мм ротационный

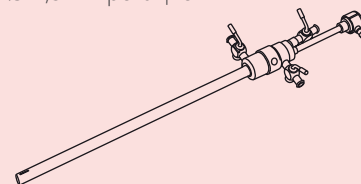



## Гистерорезектоскопы ГрО-ВС-01

**Гистерорезектоскопы «ОПТИМЕД»** позволяют эффективно удалять полипы и новообразования эндометрия под контролем зрения в постоянном потоке жидкости, очищающем операционное поле.

Гистерорезектоскопия относится к внутриматочной хирургии и предусматривает уточнение диагноза и оперативное лечение выявленного заболевания, сочетая минимальную инвазивность с радикальностью вмешательств.

### Показания к резектоскопии

- удаление спаек и внутриматочных перегородок;
- рассечение внутриматочных синехий;
- удаление изменённых участки эндометрия (резекция полипов эндометрия или цервикального канала, резекция эндометрия) или деструкция эндометрия (абляция эндометрия).

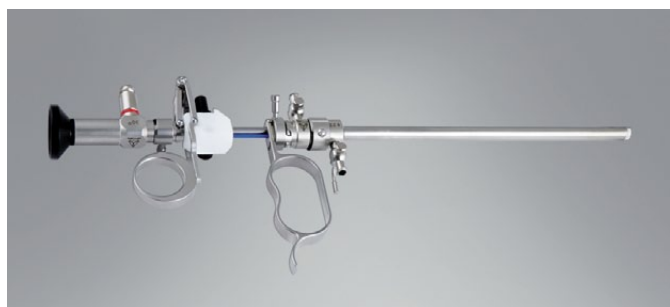

АО «ОПТИМЕД» разработал и производит гистерорезектоскопы для проведения электрохирургической операций в полости матки под контролем зрения.

Гистерорезектоскопы с волоконными световодами «ОПТИМЕД» отличаются высокой надёжностью, превосходным качеством изображения.

Возможность выбора комплектов для решения широкого круга задач в разных условиях.

Необходимыми аппаратами для проведения резектоскопии является эндоскопический осветитель, ЭХВЧ аппарат и гистеропомпа.



## Гистерорезектоскопы монополярные с волоконными световодами ГрО-ВС-01

**Монополярные гистерорезектоскопы «ОПТИМЕД»** предназначены для проведения электрорезекции тканей с помощью токов высокой частоты в полости матки при различных внутриматочных патологиях, под визуальным контролем



### Особенности

- резектоскопы с постоянным потоком жидкости;
- стандартные или ротационные стволы (по выбору);
- пассивный рабочий элемент (активный - по выбору);
- возможность применения техники вапоризации;
- система унифицированных оптических трубок с гистероскопами «ОПТИМЕД»;
- корпуса и стволы резектоскопа из нержавеющей медицинской стали.



### Характеристики

Наружный тубус	26Ш
Рабочая длина	200 мм
Оптические трубки	Ø 4 мм; 0°, 12°, 30°

Монополярные резектоскопы «ОПТИМЕД» - модульная система состоящая из наружного тубуса и рабочего тубуса с керамическим наконечником, обтуратора, активного или пассивного рабочих элементов, оптических трубок Ø 4 мм, набора электродов и петель.

Наружный тубус и внутренний (рабочий) тубус обеспечивают возможность непрерывной ирригации и незамутненное операционное поле на протяжении всей операции в процессе резектоскопии.

Резектоскопы используются совместно с электрохирургическими аппаратами (ЭХВЧ) эндоскопическими осветительными и видеосистемами, жидкостными насосами, в составе эндогинекологических комплексов.



## Стволы резектоскопа (ствол наружный 26Ш, ствол внутренний)

- комплект стволы резектоскопа с постоянной подачей и оттоком ирригационного раствора;
- перфорация на дистальном конце ствола 26Ш;
- керамический скошенный изолирующий наконечник на дистальном конце внутреннего (рабочего) ствола (24Ш);
- нержавеющая сталь, матовая антибликовая поверхность.

5.970.123	наружный 26Ш
5.970.120	внутренний



## Стволы резектоскопа ротационные (ствол наружный 26Ш, ствол внутренний)

- комплект ротационных стволы резектоскопа с постоянной подачей и оттоком ирригационного раствора;
- перфорация на дистальном конце ствола 26Ш;
- керамический изолирующий наконечник на дистальном конце внутреннего (рабочего) ствола (24Ш).

5.970.123-01	наружный 26Ш
5.970.120-01	внутренний



## Рабочие элементы для монополярной коагуляции

- щелчковое соединение с электродами;
- два разъема для подключения кабелей от ЭХВЧ.

5.970.121	пассивный
5.970.122	активный





## Визуальный obturator для резектоскопа

- атравматичный дистальный конец;
- нержавеющая сталь, матовая антибликовая поверхность;
- для использования с оптической трубкой Ø4 мм 30°.

---

5.962.013

---



## Стандартный obturator для резектоскопа

- для атравматичного введения монополярного резектоскопа;
- нержавеющая сталь, матовая антибликовая поверхность.

---

5.962.007

---





## Электроды для монополярной резектоскопии (коагуляции, вапоризации)

- монополярные одноштырковые электроды (в том числе - петли, вапоротроды) для монополярной резектоскопии;



3.502.006 монополярный, петля прямая



3.502.003 монополярный, петля изогнутая



3.502.011 монополярный, роликовый Ø3 мм



3.502.002 монополярный, шариковый Ø3 мм



3.502.014 монополярный вапоротрод шипованный Ø3 мм



3.502.018 монополярный вапоротрод петля

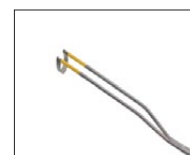



# Совместимость элементов резектоскопов монополярных

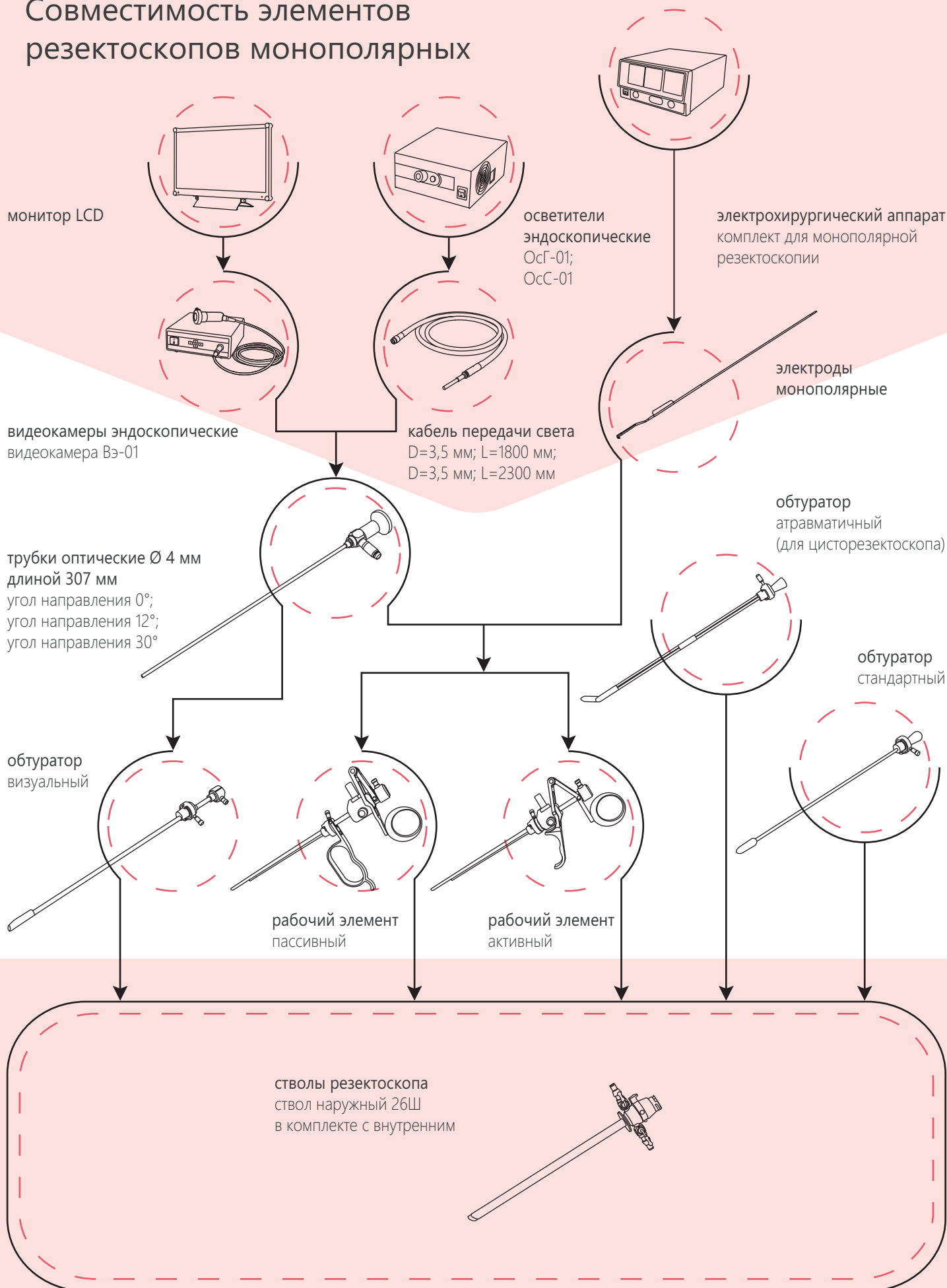

## Насадка

- нержавеющая сталь, матовая антибликовая поверхность;
- для соединения трубок для подачи и оттока жидкости с кранами на стволах гистероскопов и резектоскопов.

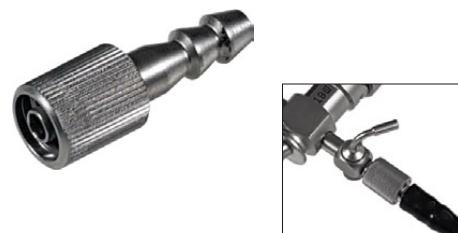

4.460.001

## Щетка для очистки

- щетки гибкие или жесткие;
- для ручной очистки внутренних поверхностей элементов гистероскопа и резектоскопа.

6.366.050-02                      гибкая Ø 3 мм гистероскопа

6.366.007                         жесткая Ø 6 мм гистероскопа

6.366.007-01                    жесткая Ø 8 мм гистероскопа

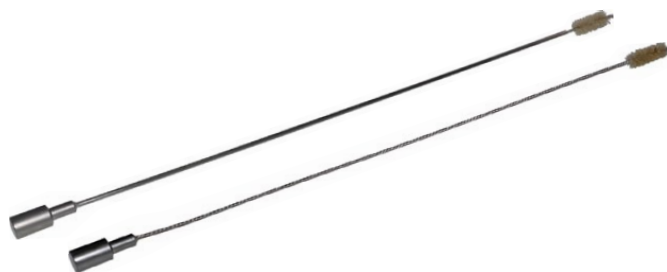

## Колпачок силиконовый

- уплотнительные колпачки для инструментальных каналов;
- с отверстием и без отверстия.

8.656.000

8.656.000-01                    с отверстием



## Корзина сетчатая с крышкой для эндоскопа

- для стерилизации, хранение и транспортировка эндоскопов и эндоскопического инструмента;
- силиконовые элементы для надежной и безопасной фиксации оптики и инструмента;
- нержавеющая сталь.

460x80x52 мм

460x150x80 мм

700x250x80 мм



## Эндовидеохирургические стойки

### Эндовидеохирургические комплексы «ОПТИМЕД»

предназначены для проведения малоинвазивных эндовидеохирургических вмешательств в условиях клиник. Комплекты для эндогинекологии (резектоскопии, гистероскопии) и лапароскопии.

Принцип построения приборного комплекса на основе отдельных функциональных блоков позволяет формировать состав, учитывая конкретные требования заказчика.

### Особенности

- вариабельность на основе использования отдельных функциональных блоков;
- комплекты для гистероскопии, гистерорезектоскопии;
- комплекты для лапароскопии;
- установка дополнительных держателей, полок и других навесных элементов на стойки.



### Эндовидеохирургическая стойка для лапароскопии в гинекологии:

- Стойка аппаратная медицинская передвижная;
- Монитор медицинский LCD;
- Видеокамера эндоскопическая;
- Осветитель эндоскопический светодиодный;
- Аппарат электрохирургический высокочастотный - комплект для лапароскопии;
- Аспиратор-ирригатор лапароскопический;
- Инсуфлятор электронный;
- Трубки оптические лапароскопические;
- Комплект инструмента лапароскопического.

### Эндовидеохирургическая стойка для гистероскопии, гистерорезектоскопии:

- Стойка аппаратная медицинская передвижная;
- Монитор медицинский LCD;
- Видеокамера эндоскопическая;
- Осветитель эндоскопический светодиодный;
- Аппарат электрохирургический высокочастотный - комплект для монополярной и/или биполярной электрохирургии;
- Помпа (гистеропомпа);
- Гистерорезектоскопы, гистероскопы.



## Интеллектуальная электрохирургическая система ONYX

**Система ONYX** – новое поколение электрохирургических аппаратов, оснащенных полным набором режимов резания и коагуляции, в том числе в жидких средах, включая работу в диэлектрических жидкостях (гистерорезектоскопия) и в электропроводных жидкостях (биполярная гистерорезектоскопия).

Расширенные возможности аппарата позволяют использовать его в различных областях медицины.

### Особенности

- интуитивно понятный пользовательский интерфейс;
- технология сенсорного управления;
- набор программ для каждой области применения с предустановленными рекомендуемыми значениями мощностей для каждого режима и инструмента;
- возможность создания и сохранения пользовательских программ с личными настройками;
- 2 монополярных и 2 биполярных выхода, с возможностью подключения 4 инструментов одновременно;
- аргонусиленная коагуляция – опционально.



### Номинальная выходная мощность

Монополярное резание	400 Вт
Монополярная вапоризация, в том числе в жидких средах	400 Вт
Монополярное резание с коагуляцией в жидких средах	400 Вт
Биполярная коагуляция	400 Вт
Биполярное резание с коагуляцией в жидких средах при резектоскопии	325 Вт

Универсальный высокочастотный электрохирургический аппарат с широким спектром аксессуаров.

Стандартный набор монополярных и биполярных режимов резания и коагуляции тканей, Улучшенные режимы РЕЗАНИЯ, ФУЛЬГУР и БИ-КОАГ.

Специализированные режимы:

- набор монополярных и биполярных режимов для работы в жидких средах при выполнении гистерорезектоскопии;
- эндоскопические режимы ЭНДО-НОЖ и ЭНДО-ПЕТЛЯ с чередованием фаз резания и коагуляции;
- режим биполярной коагуляции БИ-КОАГ-ДИССЕКТ с возможностью выполнения диссекции тканей;
- режимы лигирования крупных сосудов.



## Видеокамеры эндоскопические Вэ-01

Эндовидеокамеры «ОПТИМЕД» с превосходным качеством изображения, высококачественными комплектующими для вывода на экран монитора высококачественного цветного изображения операционного поля при проведении эндоскопических хирургических операций и диагностических исследований. Опционально функция записи видео на SD карту и вариофокальный адаптер.

### Особенности

- цифровая регулировка резкости изображения;
- варианты установки баланса белого - автоматический, ручной, предустановленный;
- управлением экспозиции, режимами работы систем шумоподавления, компенсации засветки;
- запись видео на SD карту;
- ZOOM-адаптер с переменным фокусным расстоянием - опционально.



Характеристики	высокое разрешение	SD
Разрешение	1920×1080	720×576
Соотношение сторон	16:9	4:3
Чувствительность минимум	0,1 лк	0,1 лк
Соотношение сигнал/шум	>45 dB	>45 dB
Выходные разъемы:		
- аналоговые:	2xBNC	2xBNC
	HDMI / DVI-D	

Экономически доступная SD-видеосистема и цифровая видеокамера высокого разрешения. Превосходное качество изображения, цифровая обработка изображения, широкий спектр режимов работы.

Автоматический, ручной и предустановленный баланс белого. Управление режимом работы экспозицией, режимом компенсации засветки, шумоподавлением.

Запись видеоизображения на SD карту (опционально).



## Осветитель галогеновый ОсГ-01

- экономичная модель компактного осветителя;
- цветовая температура 3400 К;
- освещенность 10 000 лк.



## Осветитель светодиодный ОсС-01

- цветовая температура 4200 К;
- спектр излучения максимально приближен к белому свету;
- освещенность 10 000 лк;
- высокая экономичность, низкое электропотребление;
- регулировка светового потока - опционально.





# КАТАЛОГ | 2024

КОЛЬПОСКОПЫ

## АО «ОПТИМЕД»



## Кольпоскопы КС-02 «ОПТИМЕД»

**Кольпоскопы «ОПТИМЕД»** это возможность эффективно и своевременно диагностировать заболевания влагалища, шейки матки, нижней трети цервикального канала, наружных половых органов. Цифровая обработка изображения, применяемая в видеоголовках кольпоскопов - наиболее информативный инструмент для проведения высококачественных исследований и последующего документирования результатов в цифровой форме.

### Показания к кольпоскопии и видеокольпоскопии

- эрозия шейки матки, эктропия (псевдоэрозия);
- папилломатоз, эктропион;
- лейкоплакия, кондиломы;
- полип цервикального канала;
- предраковые состояния;
- ранние стадии рака.



Кольпоскопы «ОПТИМЕД» отличаются высокой надежностью и гибкостью конфигурирования.

Видеосистемы кольпоскопов обеспечивают натуральную цветопередачу, отражающую минимальные изменения оттенков цвета тканей.

Бинокулярные оптические кольпоскопы дают привычное стереоскопическое изображение.

Все приборы снабжены системами переключения режима освещения теплый / холодный свет.

Кольпоскопы (с установленными видеоголовками или видеокомплексами КС-02-ТВ) могут комплектоваться медицинскими мониторами и системами регистрации данных.



## Кольпоскопы с видеоголовкой КС-02

**Кольпоскоп с видеоголовкой «ОПТИМЕД»** для эффективного и диагностирования заболевания влагалища, шейки матки, нижней трети цервикального канала, наружных половых органов.

Цифровая обработка изображения - наиболее информативный инструмент для проведения высококачественных исследований с последующим документированием результатов в цифровой форме.

### Особенности

- высокое разрешение видеоизображения;
- большая глубина резкости во всем диапазоне увеличений;
- электронный ZOOM;
- светодиодный источник освещения с регулировкой светового потока;
- встроенная система запись цифровых изображений на внешний USB носитель;
- возможность визуализации на встроенном просмотрном устройстве, на установленном дополнительном медицинском мониторе;
- компактный прямой штатив или штатив с консольным расположением видеоголовки.



### Характеристики

Рабочее расстояние	300 мм
--------------------	--------

Кольпоскоп с видеоголовкой «ОПТИМЕД» обеспечивают натуральную цветопередачу, отражающую минимальные изменения оттенков цвета тканей.

Кольпоскоп с видеоголовкой могут комплектоваться встроенным монитором с точной цветопередачей или использоваться с внешними медицинскими мониторами.

Светодиоды теплого и холодного света, управление режимами отображения.

## Кольпоскопы с видеоголовкой КС-02

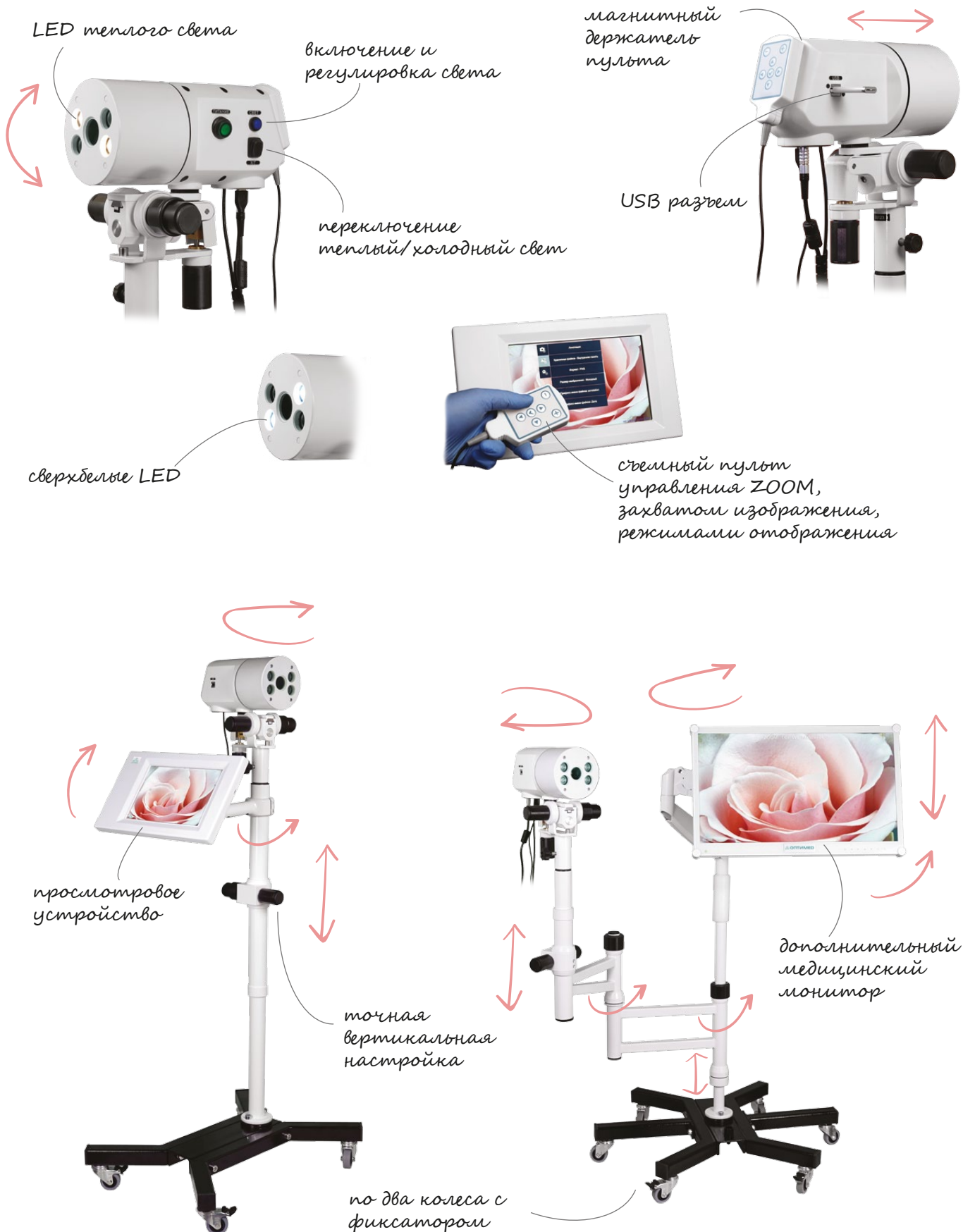

## Кольпоскопы КС-02 с видеоголовкой, варианты комплектации



Кольпоскоп с видеоголовкой высокого разрешения и просмотровым устройством. Прямой штатив. Пульт управления, ZOOM, система цифровой обработки видеоизображений, запись изображений на USB Flash.



Кольпоскоп с видеоголовкой высокого разрешения и просмотровым устройством. Консольный штатив. Пульт управления, ZOOM, система цифровой обработки видеоизображений, запись изображений на USB Flash.



Кольпоскоп с видеоголовкой высокого разрешения и возможностью установки монитора. Консольный штатив. Пульт управления, ZOOM, система цифровой обработки видеоизображений, запись изображений на USB Flash.

Кольпоскоп с видеоголовкой высокого разрешения, просмотровым устройством и возможностью установки монитора. Пульт управления, ZOOM, система цифровой обработки видеоизображений, запись изображений на USB Flash.



## Биноклярные кольпоскопы КС-02 со сменным увеличением

### Биноклярные кольпоскопы со сменой увеличения

- ZOOM с возможностью плавной смены увеличения в широком диапазоне, светодиодной осветительной системой. Возможность установки видеокomплекса, с сохранением биноклярного наблюдения, медицинского монитора. Кольпоскопы различаются исполнением штатива, наличием видеокomплекса и возможностью установки медицинского монитора.

### Особенности

- высококачественная стереоскопическая система;
- плавное изменение увеличения, ZOOM;
- LED осветительная система со светодиодами двух типов;
- экономичность - большой ресурс осветительной системы;
- возможность установки видеокomплекса с сохранением биноклярного наблюдения;
- возможность поставки медицинского монитора;
- штатив с консольным расположением оптической головки или прямой, компактный штатив.

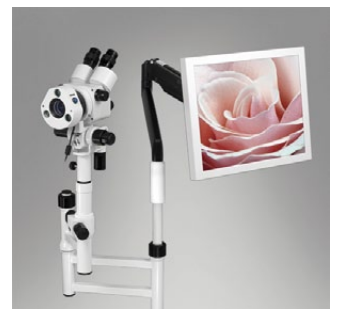

### Характеристики

Рабочее расстояние	300 мм
Изменение увеличения	от 6 до 16 (ZOOM)

Стереоскопические Кольпоскопы КС-02 «ПТИМЕД» с переменным увеличением - стандартное решение для кольпоскопии с широким выбором опций.

Высококачественная оптика. Плавное изменение увеличения, ZOOM. Мощная LCD осветительная система, светодиоды двух типов — «теплого», и «холодного».

Эргономичный штатив с консолью для свободного позиционирования оптической головки в пространстве или компактный, устойчивый штатив, который позволяют легко разместить прибор в медицинском кабинете.

Кольпоскопы, опционально, могут комплектоваться видеокomплексами КС-02-ТВ.

Кольпоскопы с видеокomплексами могут поставляться с медицинским монитором (только на консольном штативе).

## Биноклярные кольпоскопы КС-02, с видеосистемой и возможностью установки медицинского монитора

**Кольпоскопы с видеосистемой** - биноклярный оптический кольпоскоп с интегрированным видеокомплексом и возможностью установки медицинского монитора, плавным изменением увеличения и мощным светодиодным источником света.

Возможность установки системы записи видео и фото в формате FULL HD.

### Особенности

- интегрированный видеокомплекс с сохранением биноклярного наблюдения;
- плавное изменение увеличения, ZOOM;
- LED осветительная система со светодиодами двух типов;
- плавное перемещение и наклон оптической головки;
- штатив с консольным расположением оптической головки;
- возможность установки на центральном штативе медицинского монитора;
- опционально - система записи видео и цифровых фото в формате FULL HD на USB flash.



### Характеристики

Рабочее расстояние	300 мм
Изменение увеличения	от 6 до 16 (ZOOM)
Разрешение видеосистемы	Full HD (1920x1080 pix)

Кольпоскопы КС-02 «ОПТИМЕД» с переменным увеличением, интегрированным видеокомплексом и возможностью установки медицинского монитора и с сохранением биноклярного наблюдения - оптимальное решение для кольпоскопии с сочетающее преимущества видеокольпоскопии и визуального стереоскопического наблюдения.

Видеосистема с возможностью установки медицинского монитора. Высококачественная оптика. Плавное изменение увеличения, ZOOM. LCD осветительная система, светодиоды двух типов — «теплого» и «холодного».

Эргономичный штатив с консолью для свободного позиционирования оптической головки в пространстве и кронштейн для возможной установки медицинского монитора.

## Бинокулярные кольпоскопы КС-02 со сменным увеличением

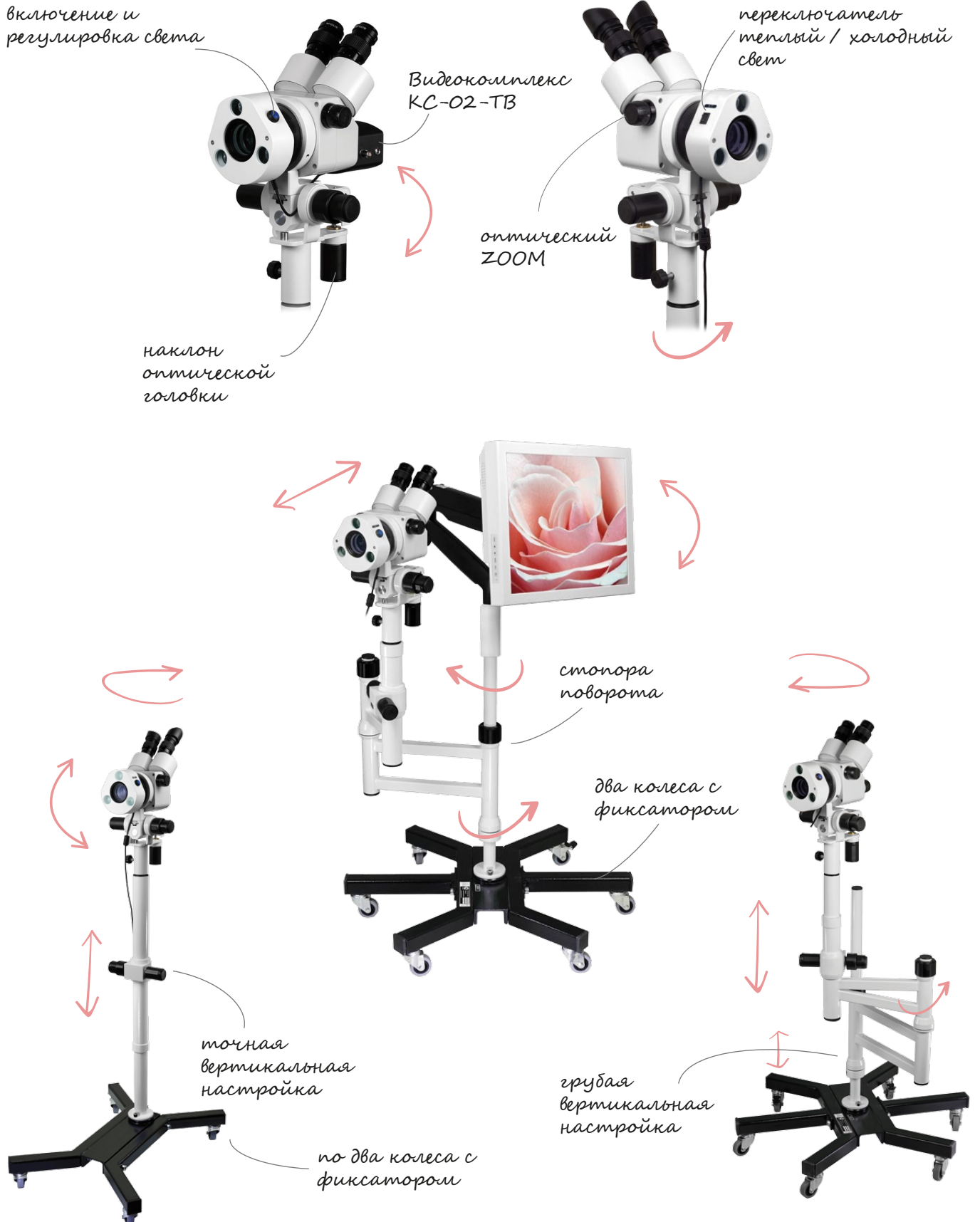

## Биноклярные кольпоскопы КС-02 с фиксированным увеличением

**Биноклярные кольпоскопы моделей с фиксированным увеличением** - экономичные варианты кольпоскопов с фиксированным увеличением 10 крат и экономичной светодиодной осветительной системой предназначены для диагностики заболевания влагалища, шейки матки, нижней трети цервикального канала и наружных половых органов.

Отличаются вариантом исполнением штатива, компактный или с консольным расположением оптики.

### Особенности

- стереоскопическая система, ахроматизированная оптика с антибликовым покрытием;
- фиксированное увеличение 10 крат;
- LED осветительная система со светодиодами двух типов;
- экономичность - большой ресурс осветительной системы;
- стопорные механизмы на двух колесах штатива;
- штатив с консольным расположением оптической головки или прямой, компактный штатив;
- плавное перемещение и регулировка наклона оптической головки.



### Характеристики

Видимое увеличение	10 крат
Рабочее расстояние	300 мм
Высота оптической оси	1010-1380 мм
Поле зрения	>20 мм

Оптические биноклярные Кольпоскопы КС-02 «ОПТИМЕД» с фиксированным увеличением 10 крат (стандартным для кольпоскопии) - экономичное решение для диагностики в повседневной практике.

Качественная ахроматизированная биноклярная оптическая система. Осветительная система со светодиодами двух типов – теплого света и холодного света.

Кольпоскоп с 6-ти колесным штативом и консольным расположением оптической головки обеспечивают удобное позиционирование прибора относительно гинекологического кресла. Кольпоскоп на компактном, устойчивого штативе, позволяет легко разместить прибор в рабочем пространстве медицинского кабинета.

## Бинокулярные кольпоскопы КС-02 с фиксированным увеличением

LED осветительная  
система



переключатель  
теплый / холодный  
свет

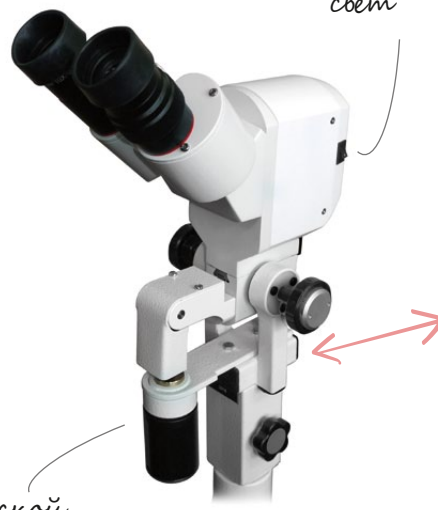

наклон  
оптической  
головки

стопора  
поворота



грубая  
вертикальная  
настройка



горизонтальная  
подвижка

точная  
вертикальная  
настройка



по два колеса с  
фиксатором





## Бинокулярные кольпоскопы КС-02, варианты комплектации



Кольпоскоп с фиксированным увеличением и светодиодным осветителем. Прямой штатив.



Кольпоскоп с фиксированным увеличением и светодиодным осветителем. Консольный штатив.

Кольпоскоп с возможностью плавной смены увеличения, ZOOM, в широком диапазоне и светодиодной осветительной системой. Консольный штатив.



Кольпоскоп с возможностью плавной смены увеличения, ZOOM, в широком диапазоне и светодиодной осветительной системой. Прямой штатив.



Кольпоскоп с возможностью плавной смены увеличения, ZOOM, в широком диапазоне и светодиодной осветительной системой. Видеокомплекс FULL HD с возможностью установки медицинского монитора.



Кольпоскоп с возможностью плавной смены увеличения, ZOOM, в широком диапазоне и светодиодной осветительной системой. Видеокомплекс FULL HD с записью и возможностью установки медицинского монитора.